

# TELECO

Antennes en TV Accessoires voor Campers en Caravans



# Perfecte harmonie tussen vorm, functie en toegepast materiaal

- 1 Een design dat prachtig past bij elk type camper zowel qua uiterlijke vorm als elk onderdeel van het interieur.
- 2 Een continue technische innovatie, resultaat van een aloude, vernieuwde en op de toekomst gerichte ervaring, met het enthousiasme, de fantasie en de vakkennis van een team jonge, maar deskundige ontwerpers van Teleco.
- 3 Een materiaalkeuze die gemaakt wordt op basis van strenge tests en controles om de garantie te geven dat het uiterlijk van elk product niet aangetast wordt en om een lange duurzaamheid van elk product te garanderen.

Dit zijn de drie simpele ingrediënten die de basis vormen voor het feit dat wij op alle Europese markten naam gemaakt hebben en waarvan de essentie in elk product van Teleco terug te vinden is.



## Teleco blinkt uit op het gebied van commerciële en technische ondersteuning

- 1) Meertalig servicecentrum waar u direct terecht kunt voor kleine technische vragen
- 2) E-mail servicecentrum waar u terecht kunt voor ingewikkeldere zaken die een gedetailleerder antwoord vragen.
- 3) Teleco investeert continu in de uitbreiding van haar unieke servicenetwerk. In heel Europa wordt u hierdoor snel en vakkundig geholpen ook wanneer u op vakantie bent. Door zelfstandige service- en reparatiecentra die snel en deskundig alle vragen kunnen beantwoorden, dankzij de constante begeleiding van Teleco die regelmatig specialisatiecursussen organiseert, waaraan vakmensen uit alle landen van Europa deelnemen.

Een overzicht van alle servicedealers is te vinden in het serviceboekje van Teleco, dat u kunt vinden op de website [www.telecogroup.com](http://www.telecogroup.com)



 Zelfstandige service- en reparatiecentra in heel Europa, die snel en deskundig alle vragen kunnen beantwoorden!





# Contents



Teleco HUB .....	06
------------------	----

## Automatische Sat Systemen

---



FlatSat Classic S / FLATSAT CLASSIC SMART  .....	10
---	----



Flatsat Komfort SMART .....	11
-----------------------------	----



FlatSat Easy S / Flatsat Easy SMART  .....	12
---	----



FlatSat Elegance SMART .....	13
------------------------------	----



FlatSat Skew Easy SMART .....	14
-------------------------------	----



FlatSat Skew Elegance SMART .....	15
-----------------------------------	----



Internet Sat .....	16
--------------------	----



TELESAT .....	17
---------------	----

## Handmatige Sat Systemen

---



Voyager G3 .....	20
------------------	----



Voyager Digimatic .....	21
-------------------------	----



Motosat .....	22
---------------	----



Motosat Digimatic .....	23
-------------------------	----



Carry Sat ALU .....	24
---------------------	----



## Accessoires

	DSF 90E/HD ..... DSF 90 HD	24
	MOTOSAT SET.....	25
	SPCA .....	25
	F SAT 1 .....	25
	TS 8 .....	25
	PFS10H .....	25

## Ontvangers

	ODE 713 HD ..... SATELLIET	26
	TK90 TNT028 ..... SATELLIET	26
	Force HD3 CI+ ..... SATELLIET	27
	TSH 265 ..... TERRESTRISCH	27

## Terrestrische richtingsantennes

	Teleplus X2/39U .....	29
	Teleplus X2/165VU .... Teleplus X2/110VU Teleplus X2/51VU	29
	Teleplus 3G.....	30
	Teleplus.....	31

## Terrestrische alzijdige antennes

	Weekend Super .....	31
	Walkie 22 .....	31
	Yachting 11 .....	31
	WING .....	33
	WING 11 .....	33
	WING 22 .....	33

## Multimediasystemen

	M-DVD5566 TRUCK .....	34
--	-----------------------	----

## Camera's en monitors

	TRC14 CCD - TRC13S CCD ..... TRCL CMOS - TP7HR/2 - TP7HR/4	35
---	---	----

## Televisies met enkele tuner

	TFV/20D - TFV/24D ..... TEV/20D - TEV/22D	36
---	--	----

## Televisies met dubbele tuner

	TH2/19D - TY2/24 ..... TY2/32	38
---	----------------------------------	----

# Teleco HUB voor het aansturen van alle apparaten



NEW



## Teleco HUB

De ideale interface om uw camper of uw caravan met een smartphone op afstand te bedienen door middel van een eenvoudige APP.

Werkt dichtbij via Bluetooth en veraf via SMS. De werking via Bluetooth is volledig gratis terwijl er voor de bediening via SMS een Micro SIM kaart aangeschaft moet worden (abonnement of prepaid) die in de Teleco HUB Box gestoken moet worden.

### Teleco HUB control centre

- Stroomvoorziening: 12 Volt (10-15 Vdc)
- Max. verbruik: 300 mA
- Simkaart connector: Micro SIM kaart
- Aansluitbare telefoons met Bluetooth: 4
- Extra uitgangen:  
2 spanningsvrije contacten van 10A 250Vac / 30Vdc
- Ingangen: 2 digitale kanalen (inwendige spanning 6 Volt)
- Afmetingen: 147x97x35 mm
- Gewicht: 200g



android iOS

Bluetooth



SMS



Afmetingen: 75x47x24 mm  
Gewicht: 40g

### IFS

#### Interface voor ANTENNE

Wordt gebruikt om de schotelantenne op de Teleco HUB aan te sluiten. Dankzij deze oplossing zijn alle Teleco schotelantennes DVBS2 compatibel met de Teleco HUB, ook die reeds op de voertuigen geïnstalleerd zijn!!



**Opmerking:** deze interface is ook compatibel met de CI-BUS systemen.

## Wat kunt u doen?

De Flat Sat antenne op afstand inklappen om te voorkomen dat de antenne door onverwachte windvlagen beschadigd kan worden of de antenne starten om zich op de satelliet te richten (alleen via Bluetooth).



De Telair airconditioner zowel op de koel- als op de verwarmingsstand starten, om bij terugkomst een aangename temperatuur in het voertuig te hebben.



De TIG generator aan- of uitzetten om altijd een energiebron van 230 Volt ter beschikking te hebben of om de accu op te laden.



De lichten aan- of uitdoen. De temperatuur in het voertuig, het laadniveau van de accu en het peil van de schoon- en vuilwatertanks controleren en nagaan of de deur of het dakluik dicht of open is.

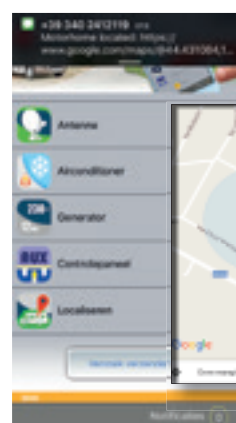

Alarmsysteem met ontvangst van een SMS indien de motor van uw voertuig gestart wordt. Activeren van een lokalisatiesysteem van uw voertuig op Google Maps op uw smartphone. **OPMERKING:** voor het lokaliseren van uw voertuig moet de SIM kaart die in de Teleco HUB is geïnstalleerd navigatie via internet mogelijk maken.



**Afmetingen:** 69x42x22 mm  
**Gewicht:** 40g

### ICL

#### Interface voor AIRCONDITIONER

Wordt gebruikt om de Telair airconditioner op de Teleco HUB aan te sluiten. Dankzij deze oplossing zijn alle Telair airconditioners Silent en DualClima compatibel met de Teleco HUB, ook die reeds op de voertuigen geïnstalleerd zijn!!



**Opmerking:** deze interface is ook compatibel met de CI-BUS systemen.



# Schotelantenne met automatische richtfunctie

Teleco verschilt van andere merken door het gebruik van lichte maar zeer sterke materialen. Zo weet u dat uw apparatuur ook na enkele jaren onveranderd te gebruiken is.

De automatische antennes van Teleco hebben het laagst mogelijke gewicht en de laagst mogelijke opbouwhoogte zonder af te doen aan kwaliteit.

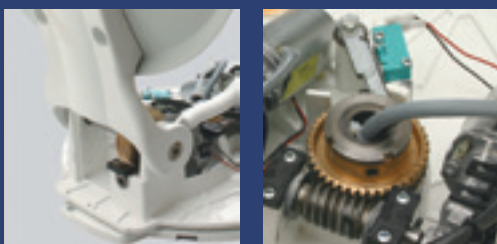

- Torsiebestendige arm met aerodynamisch profiel.
- Aluminium gietwerk gemaakt van speciale DIE-CASTING spuittechniek (lichter en minder buigzaam) met corrosie werende epoxycoating.
- Stalen en bronzen tandwielsystemen
- Motor aangedreven systeem met tandwielen van staal en brons voor uitstekend en altijd stabiel richten op de satelliet.
- Ingebouwd beveiligingssysteem. De antenne gaat automatisch omlaag als het voertuig gaat rijden.

## Footprint legenda



### Footprint tips voor de keuze van de schotel

Binnen de gekleurde gedeelten (Footprints) is de ontvangst van televisie- en radiosignalen gegarandeerd. Bewolking en regen hebben een negatieve invloed op de ontvangst van satellietsignalen. Het is daarom van belang dat u bij de keuze van het schotelstelsel goed overweegt of de afmetingen van de schotelantenne afdoende zijn voor ontvangst op uw vakantiebestemming.

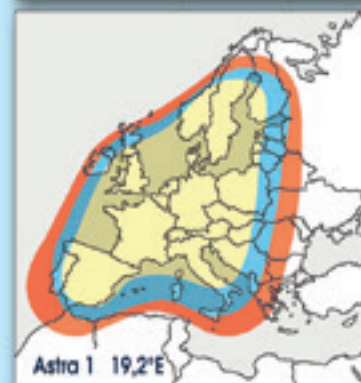
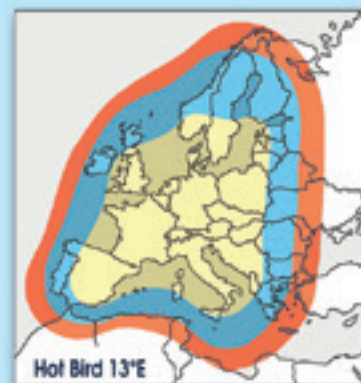

Let op:  
De programma's van de BBC worden uitgezonden door Astra 2D die een kleinere footprint heeft.

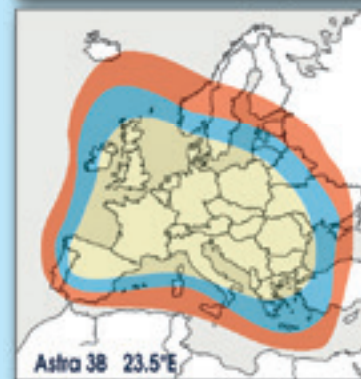
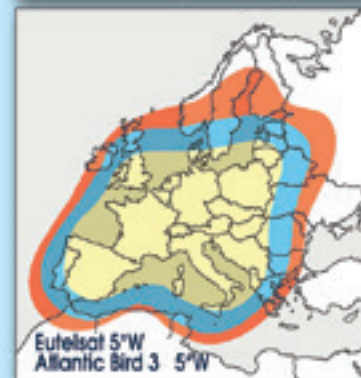

## Automatische schotelantennes met wandpaneel



	Flatsat Classic S Flatsat Classic SMART	Flatsat Easy S Flatsat Easy SMART	Flatsat Easy Skew SMART	InternetSat	Telesat
HD/TV	✓	✓	✓	✓	✓
Internet				✓	
DVBS-2	✓	✓	✓	✓	✓
Berker paneel	✓	✓	✓	✓	
Aantal satellieten	10	10	10	10	7
SMART sturing	bij SMART versie	bij SMART versie	✓		
LNB beschermkap		✓	✓		
GPS SKEW			✓		
Afmetingen	50 cm	65 cm			
Ingeklapt	78 cm	85 cm	85 cm	109 cm	73 cm
	15 cm	17 cm	17,5 cm	21 cm	19 cm
	98 cm	104 cm	104 cm		94 cm
	17 cm	17 cm	19,5 cm		20,2 cm
Gewicht (ca)	50 cm	8,8 kg			
	65 cm	9,0 kg		10,8 kg	9,0 kg
	85 cm	10,8 kg	11,6 kg	12,0 kg	10,6 kg
Schotelblad maten	50 cm	49x45,5 cm			
	65 cm	63,5x59 cm	72x67 cm	72x67 cm	63,5x5 cm
	85 cm	85x78 cm	91x85 cm	91x85 cm	85x78 cm
Optioneel	TWIN, QUAD, SMART	TWIN, SMART	TWIN	TWIN	TWIN

## Automatische schotelantennes met afstandsbediening

inclusief televisie



	Flatsat Komfort SMART	Flatsat Elegance SMART	Flatsat Elegance SKEW SMART
Type dakopbouw	Classic 65 of 85	Easy 50, 65 of 85	Easy SKEW 65 of 85
Bediening via TV-afstandsbediening ipv wandpaneel	✓	✓	✓
TV maten	19, 24, 32 inch	19, 24, 32 inch	19, 24, 32 inch
HD TV met ingebouwde DVB-T- en DVBS-2 ontvanger 2xCI, opnamefunctie, Mediaplayer, DVD-speler (19 inch) en FAST SCAN	✓	✓	✓

Slechts  
15-17 cm  
hoog



## FlatSat Classic S

Automatische HD schotelantenne met wandbedieningspaneel en 10 satellieten in het geheugen. Kan met elke satellietontvanger of satelliettelevisie gecombineerd worden, zoals: TNT SAT, FRANSAT, SKY, TivùSat, CANAL DIGITAAL, TV VLAANDEREN, CANAL SATELLITE, BIS TELEVISION, TELESAT etc.

### Nieuw intelligent bedieningspaneel:

- Standaard staan de volgende satellieten in het geheugen: Astra 19, Hot Bird, Astra 23, Astra 4, Eutelsat 5W, Astra 28, Thor, Hispasat, Turksat, internet
- Bediening met slechts twee knoppen
- Grafisch OLED display voor weergave van alle handelingen van de antenne.
- Een antracietkleurig profiel maakt het bedieningspaneel compleet en kan makkelijk vervangen worden door andere profielen en kleuren uit de Berker lijn.
- Veiligheidssysteem waardoor de antenne automatisch inklapt als het voertuig gestart wordt.



\* De Teleco HUB en CI-BUS interfaces zijn opties die niet inbegrepen zijn. Voor het gebruik van deze functies moet het voertuig uitgerust zijn met een Teleco HUB of een CI-BUS systeem.



### Besturingseenheid HD DVB-S2

- Aansluitspanning: 12 Volt (10-15 Vdc)
- Max. verbruik: 3,2 amp
- Afmetingen: 136x198x62 mm
- Gewicht: 780 g



## FlatSat Classic SMART

Gelijk aan FlatSat Easy S, maar met extra SMART functie:

Een systeem met SMART functie 'weet' welke zenders op welke satellieten worden uitgezonden. U hoeft daardoor enkel het gewenste kanaal te kiezen, of van kanaal te wijzigen en uw antenne richt zich automatisch op de juiste satelliet.

De FlatSat Classic SMART is compatibel met alle satellietontvangers en satelliettelevisies met DiSeqC functie (Teleco, Tivùsat, TNT Sat, Fransat, SKY, Canal Digitaal, TV Vlaanderen, Telesat etc.)



### FlatSat Classic (SMART) bestaat uit:

- 1 Externe schotelantenne
- 1 Besturingseenheid DVB-S2 inclusief kabels
- 1 Intelligent bedieningspaneel

**FULL HD**



**FlatSat Classic (SMART) 65**  
OPTIE - TWIN: voor 2 ontvangers  
QUAD: voor 4 ontvangers  
Gewicht: ca. 9,0 kg  
Grootte schotel: 63,5x59 cm



**FlatSat Classic (SMART) 85**  
OPTIE - TWIN: voor 2 ontvangers  
QUAD: voor 4 ontvangers  
Gewicht: ca. 10,8 kg  
Grootte schotel: 85x78 cm





FULL HD

# FlatSat Komfort SMART

Automatische schotelantenne en TV combinatie

De FlatSat Komfort is in de basis gelijk aan een FlatSat Classic, maar wordt geleverd met een intelligente Teleco (TY2 of TH2) televisie waardoor geen bedieningspaneel meer nodig is en alle fases van de antenne op het scherm worden weergegeven.



### Besturingseenheid HD DVB-S2

- Aansluitspanning: 12 Volt ( 10-15 Vdc )
- Max. verbruik: 3,2 amp
- Afmetingen: 136x198x62 mm
- Gewicht: 980 g

U hoeft enkel uw Teleco televisie aan te zetten. De FlatSat Komfort SMART doet de rest: hij start de antenne, zoekt de juiste satelliet op, richt de antenne en geeft daardoor de juiste zenders op de juiste satellieten weer. Dit alles binnen een paar seconden. U gebruikt enkel uw afstandsbediening.

Wanneer u van zender verandert, richt de antenne zichzelf automatisch op de juiste satelliet. En wanneer u de TV uitzet gaat de antenne automatisch omlaag en wordt het systeem ook uitgeschakeld. Alle belangrijke satellieten zijn beschikbaar: Astra 19, Hot Bird, Astra 23, Eutelsat 5W, Astra 4, Astra 28, Thor, Hispasat en Turksat. Een veiligheidssysteem zorgt er voor dat de antenne ingeklapt wordt en de TV uitgeschakeld wordt wanneer de motor van het voertuig wordt gestart. Behalve de standaard afstandsbediening is er ook een vereenvoudigde afstandsbediening verkrijgbaar (optie) met slechts 8 grote knoppen waarmee de belangrijkste functies beschikbaar zijn.

► Uitgebreide specificaties van de TY2 en TH2 tv-modellen zijn achter in deze catalogus te vinden.

### FlatSat Komfort SMART bestaat uit:

- 1 Externe schotelantenne (gelijk aan FlatSat Classic)
- 1 Besturingseenheid DVB-S2 inclusief kabels
- 1 TV model TY2 of TH2 met ingebouwde satellietontvanger voorzien van afstandsbediening

*TS8 - Vereenvoudigde afstandsbediening met 8 toetsen (optie)*



**FlatSat Komfort SMART 65**  
 OPTIE - TWIN: voor 2 ontvangers  
 QUAD: voor 4 ontvangers  
 Gewicht: ca. 9,0 kg  
 Grootte schotel: 63,5x59 cm



**FlatSat Komfort SMART 85**  
 OPTIE - TWIN: voor 2 ontvangers  
 QUAD: voor 4 ontvangers  
 Gewicht: ca. 10,8 kg  
 Grootte schotel: 85x78 cm

\* De Teleco HUB en CI-BUS interfaces zijn opties die niet inbegrepen zijn. Voor het gebruik van deze functies moet het voertuig uitgerust zijn met een Teleco HUB of een CI-BUS systeem.



## FlatSat Easy SMART

Gelijk aan FlatSat Easy S, maar met extra SMART functie:

Een systeem met SMART functie 'weet' welke zenders op welke satellieten worden uitgezonden. U hoeft daardoor enkel het gewenste kanaal te kiezen, of van kanaal te wijzigen en uw antenne richt zich automatisch op de juiste satelliet.

Elegant Design

FULL HD

## FlatSat Easy S

Automatische HD schotelantenne met wandbedieningspaneel

In de basis is de FlatSat Easy gelijk aan de FlatSat Classic S. Echter hebben de Easy modellen een net iets groter schotelblad en is de LNB-arm esthetisch anders afgewerkt.

Automatische HD schotelantenne met wandbedieningspaneel en 10 satellieten in het geheugen. Kan met elke satellietontvanger of satelliettelevisie gecombineerd worden, zoals: TNT SAT, FRANSAT, SKY, TivùSat, CANAL DIGITAAL, TV VLAANDEREN, CANAL SATELLITE, BIS TELEVISION, TELESAT etc.



De FlatSat Easy SMART is compatibel met alle satellietontvangers en satelliettelevisies met DiSEqC functie (Teleco, Tivùsat, TNT Sat, Fransat, SKY, Canal Digitaal, TV Vlaanderen, Telesat etc.)

### Nieuw intelligent bedieningspaneel:

- Standaard staan de volgende satellieten in het geheugen: Astra 19, Hot Bird, Astra 23, Astra 4, Eutelsat 5W, Astra 28, Thor, Hispasat, Turksat, internet
- Bediening met slechts twee knoppen
- Grafisch OLED display voor weergave van alle handelingen van de antenne.
- Een antracietkleurig profiel maakt het bedieningspaneel compleet en kan makkelijk vervangen worden door andere profielen en kleuren uit de Berker lijn.
- Veiligheidssysteem waardoor de antenne automatisch inklapt als het voertuig gestart wordt.



### Besturingseenheid HD DVB-S2

- Aansluitspanning: 12 Volt (10-15 Vdc)
- Max. verbruik: 3,2 amp
- Afmetingen: 136x198x62 mm
- Gewicht: 780 g

### FlatSat Easy (SMART) bestaat uit:

- 1 Externe schotelantenne
- 1 Besturingseenheid DVB-S2 inclusief kabels
- 1 Intelligent bedieningspaneel



**FlatSat Easy (SMART) 65**  
OPTIE - TWIN voor 2 ontvangers  
Gewicht: ca. 10,5 kg  
Grootte schotel: 72x67 cm



**FlatSat Easy (SMART) 85**  
OPTIE - TWIN voor 2 ontvangers  
Gewicht: ca. 11,6 kg  
Grootte schotel: 91x85 cm

FULL HD

## FlatSat Elegance SMART

### Automatische schotelantenne en TV combinatie

De FlatSat Elegance is in de basis gelijk aan een FlatSat Easy, maar wordt geleverd met een intelligente Teleco (TY2 of TH2) televisie waardoor geen bedieningspaneel meer nodig is en alle fases van de antenne op het scherm worden weergegeven.



#### Besturingseenheid HD DVB-S2

- Aansluitspanning: 12 Volt (10-15 Vdc)
- Max. verbruik: 3,2 amp
- Afmetingen: 136x198x62 mm
- Gewicht: 980 g



U hoeft enkel uw Teleco televisie aan te zetten. De FlatSat Elegance SMART doet de rest: hij start de antenne, zoekt de juiste satelliet op, richt de antenne en geeft daardoor de juiste zenders op de juiste satellieten weer. Dit alles binnen een paar seconden. U gebruikt enkel uw afstandsbediening.

Wanneer u van zender verandert, richt de antenne zichzelf automatisch op de juiste satelliet. En wanneer u de TV uitzet gaat de antenne automatisch omlaag en wordt het systeem ook uitgeschakeld. Alle belangrijke satellieten zijn beschikbaar: Astra 19, Hot Bird, Astra 23, Eutelsat 5W, Astra 4, Astra 28, Thor, Hispasat en Turksat. Een veiligheidssysteem zorgt er voor dat de antenne ingeklapt wordt en de TV uitgeschakeld wordt wanneer de motor van het voertuig wordt gestart. Behalve de standaard afstandsbediening is er ook een vereenvoudigde afstandsbediening verkrijgbaar (optie) met slechts 8 grote knoppen waarmee de belangrijkste functies beschikbaar zijn.

► Uitgebreide specificaties van de TY2 en TH2 tv-modellen zijn achter in deze catalogus te vinden.

#### FlatSat Elegance SMART bestaat uit:

- 1 Externe schotelantenne (gelijk aan FlatSat Easy)
- 1 Besturingseenheid DVB-S2 inclusief kabels
- 1 TV model TY2 of TH2 met ingebouwde satellietontvanger voorzien van afstandsbediening

TS8 - Vereenvoudigde afstandsbediening met 8 toetsen (optie)



**FlatSat Elegance (SMART) 65**  
OPTIE - TWIN voor 2 ontvangers  
Gewicht: ca. 10,5 kg  
Grootte schotel: 72x67 cm



**FlatSat Elegance (SMART) 85**  
OPTIE - TWIN voor 2 ontvangers  
Gewicht: ca. 11,6 kg  
Grootte schotel: 91x85 cm





\* De Teleco HUB en CI-BUS interfaces zijn opties die niet inbegrepen zijn. Voor het gebruik van deze functies moet het voertuig uitgerust zijn met een Teleco HUB of een CI-BUS systeem.



**FULL HD**

## FlatSat Skew Easy SMART

**SMART:** Een systeem met SMART functie 'weet' welke zenders op welke satellieten worden uitgezonden. U hoeft daardoor enkel het gewenste kanaal te kiezen, of van kanaal te wijzigen en uw antenne richt zich automatisch op de juiste satelliet.

De FlatSat Skew Easy SMART is compatibel met alle satellietontvangers en satelliettelevisies met DiSEqC functie (Teleco, Tivusat, TNT Sat, Fransat, SKY, Canal Digitaal, TV Vlaanderen, Telesat etc.)

### FlatSat Skew Easy SMART consists of:

- 1 Externe schotelantenne
- 1 Besturingseenheid DVB-S2 inclusief kabels
- 1 Intelligent bedieningspaneel



### Besturingseenheid HD DVB-S2

- Aansluitspanning: 12 Volt (10-15 Vdc)
- Max. verbruik: 3,2 amp
- Afmetingen: 136x198x62 mm
- Gewicht: 780 g

Teleco's  
paradepaardje



**SKEW:** Automatisch satellietrichtsysteem met uiterst nauwkeurige instelling van de optimale ontvangsthoeek van de LNB door middel van een ingebouwde GPS-module. In het midden van de footprints is de ontvangst namelijk optimaal als de LNB horizontaal geplaatst is. Wanneer u zich echter naar de zuidoostelijke of zuidwestelijke uiteinden van de footprints verplaatst (bijv. Turkije-Marokko), moet u bij andere antennes, op het dak van de camper de LNB linksom of rechtsom draaien voor een optimaal signaal. Met de SKEW verbetert u de ontvangst in deze gebieden. De SKEW 'weet' door middel van een GPS module zijn positie en zorgt ervoor dat de LNB AUTOMATISCH in de stand gedraaid wordt waarin de ontvangst van het signaal MAXIMAAL is. U hoeft hier dus zelf helemaal niets voor te doen.

### Nieuw intelligent bedieningspaneel:

- Standaard staan de volgende satellieten in het geheugen: Astra 19, Hot Bird, Astra 23, Astra 4, Eutelsat 5W, Astra 28, Thor, Hispasat, Turksat, internet
- Bediening met slechts twee knoppen
- Grafisch OLED display voor weergave van alle handelingen van de antenne.
- Een antracietkleurig profiel maakt het bedieningspaneel compleet en kan makkelijk vervangen worden door andere profielen en kleuren uit de Berker lijn.
- Veiligheidssysteem waardoor de antenne automatisch inklappt als het voertuig gestart wordt.



**FlatSat Skew Easy SMART 65**  
OPTIE - TWIN voor 2 ontvangers  
Gewicht: ca. 10,8 kg  
Grootte schotel: 72x67 cm



**FlatSat Skew Easy SMART 85**  
OPTIE - TWIN voor 2 ontvangers  
Gewicht: ca. 12,0 kg  
Grootte schotel: 91x85 cm

## Zendvermogen van de satellieten (Footprints)

Aangezien de satellieten uitsluitend via zonnepanelen gevoed worden, is het beschikbare vermogen om op de aarde uit te zenden erg klein en zijn zij dus gedwongen om al hun zendenergie op bepaalde gedeelten van de aarde te concentreren (Footprints), om ervoor te zorgen dat de ontvangst van de uitgezonden signalen mogelijk is met niet al te grote schotelantennes. Het zendeffect van de signalen lijkt op die van de lampen van een auto: in het midden van de lichtstraal is het licht het sterkst en zwakt in

de richting van de randen geleidelijk af. Dit afzwakkingseffect van het signaal in de richting van de

OOSTELIJKE of WESTELIJKE randgebieden kan gecompenseerd worden door de LNB tegen de klok in (LINKSOM) of met de klok mee (RECHTSOM) te draaien om het signaalverlies door de RONDING van de aarde op te vangen.

## FlatSat Skew Elegance SMART

Automatische schotelantenne en TV combinatie

De FlatSat Elegance is in de basis gelijk aan een FlatSat Skew Easy SMART, en heeft dus zowel de SMART als de SKEW functie (waarmee de LNB automatisch linksom of rechtsom wordt gedraaid in het Zuidoosten of Zuidwesten van de footprint), maar wordt geleverd met een intelligente Teleco (TY2 of TH2) televisie waardoor geen bedieningspaneel meer nodig is en alle fases van de antenne op het scherm worden weergegeven.



### Besturingseenheid HD DVB-S2

- Aansluitspanning: 12 Volt (10-15 Vdc)
- Max. verbruik: 3,2 amp
- Afmetingen: 136x198x62 mm
- Gewicht: 980 g



U hoeft enkel uw Teleco televisie aan te zetten. De FlatSat SKEW Elegance SMART doet de rest: hij start de antenne, zoekt de juiste satelliet op, richt de antenne en geeft daardoor de juiste zenders op de juiste satellieten weer. Dit alles binnen een paar seconden. U gebruikt enkel uw afstandsbediening.

Wanneer u van zender verandert, richt de antenne zichzelf automatisch op de juiste satelliet. En wanneer u de TV uitzet gaat de antenne automatisch omlaag en wordt het systeem ook uitgeschakeld. Alle belangrijke satellieten zijn beschikbaar: Astra 19, Hot Bird, Astra 23, Eutelsat 5W, Astra 4, Astra 28, Thor, Hispasat en Turksat. Een veiligheidssysteem zorgt er voor dat de antenne ingeklapt wordt en de TV uitgeschakeld wordt wanneer de motor van het voertuig wordt gestart. Behalve de standaard afstandsbediening is er ook een vereenvoudigde afstandsbediening verkrijgbaar (optie) met slechts 8 grote knoppen waarmee de belangrijkste functies beschikbaar zijn.

► Uitgebreide specificaties van de TY2 en TH2 tv-modellen zijn achter in deze catalogus te vinden.

### FlatSat Skew Elegance SMART bestaat uit:

- 1 Externe schotelantenne (gelijk aan FlatSat Classic)
- 1 Besturingseenheid DVB-S2 inclusief kabels
- 1 TV model TY2 of TH2 met ingebouwde satellietontvanger voorzien van afstandsbediening



TS8 - Vereenvoudigde afstandsbediening met 8 toetsen (optie)



**FlatSat Skew Elegance SMART 65**  
OPTIE - TWIN voor 2 ontvangers  
Gewicht: ca. 10,8 kg  
Grootte schotel: 72x67 cm



**FlatSat Skew Elegance SMART 85**  
OPTIE - TWIN voor 2 ontvangers  
Gewicht: ca. 12,0 kg  
Grootte schotel: 91x85 cm

De interactieve LNB (iLNB) wordt gebruikt om internetsignalen te ontvangen en te verzenden (Ku band) terwijl de tweede LNB (die niet interactief is) dient om de televisieprogramma's van één van de volgende satellietposities te ontvangen: Hot Bird, Astra 19, Astra 23, Astra 28, Eutelsat 5W, Astra 4, Thor, Hispasat, Turksat, internet. Het IP modem dient om uw PC op de Internet Sat aan te sluiten.



## @ Internet Sat

Automatische schotelantenne met internet en TV

*Via satelliet op internet surfen is nu een realiteit!*

Met de Internet Sat biedt Teleco u de mogelijkheid om ook in uw motorhome/caravan gebruik te maken van bidirectionele breedband-verbindingdiensten die door Astra2 Connect (Ku-band) via de satelliet ASTRA op 23,5° Oost geboden worden. Dit betekent dat u kunt surfen op internet en e-mailen

- Schotel van 85 cm met 2 LNB's
- iLNB (bestemd voor internet (Ku-band))
- LNB (bestemd voor de televisie)
- IP Modem



\* De Teleco HUB en CI-BUS interfaces zijn opties die niet inbegrepen zijn. Voor het gebruik van deze functies moet het voertuig uitgerust zijn met een Teleco HUB of een CI-BUS systeem.

**FULL HD**

Surf overal op internet!

*Het is mogelijk om op internet te surfen en tegelijkertijd naar TV-programma's te kijken*

Een groot voordeel van de Internet SAT met zijn twee LNB's is dat het mogelijk is om op internet te surfen en tegelijkertijd televisieprogramma's die door de satelliet ASTRA 19° Oost of ASTRA 28° Oost uitgezonden worden te bekijken (alleen deze satellieten). Indien u televisieprogramma's wilt zien die door andere satellieten uitgezonden worden hoeft u slechts de gewenste satelliet op het bedieningspaneel te kiezen (bijv. HOT BIRD) en dan zal de Internet SAT er automatisch voor zorgen dat de antenne verplaatst wordt.

Astra 23.5°E Ku Footprint

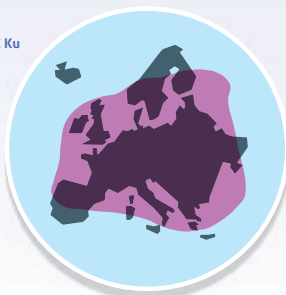

**Internet Sat 85**  
**Internet Sat 85 Twin**  
 Grootte schotel: 91 x 85 cm  
 Gewicht: ca. 15,45 kg

**NB:**

1) Om gebruik te maken van internetdiensten moet er een contract afgesloten worden met een aanbieder die toegang verleent tot de Astra 2 Connect diensten

([www.ses-broadband.com/10336470/where-to-buy](http://www.ses-broadband.com/10336470/where-to-buy))

2) De Astra2 Connect diensten worden binnen de footprint van ASTRA 23,5° gegarandeerd.



Voordelige  
keuze!

**FULL HD**



\* De Teleco HUB en CI-BUS interfaces zijn opties die niet inbegrepen zijn. Voor het gebruik van deze functies moet het voertuig uitgerust zijn met een Teleco HUB of een CI-BUS systeem.

Kan met elke satellietontvanger of satelliettelevisie gecombineerd worden, zoals: TNT SAT, FRANSAT, SKY, TivùSat, CANAL DIGITAAL, TV VLAANDEREN, CANAL SATELLITE, BIS TELEVISION, TELESAT etc.

Op het bedieningspaneel bepaalt u op welke satelliet u wilt richten.

Zodra de antenne gericht is, kunt u op die betreffende satelliet alle zenders zien. Wilt u een andere satelliet kiezen? Dan kiest u deze simpelweg weer via het bedieningspaneel.

Standaard staan de volgende satellieten in het geheugen: Hot Bird, Astra 19, Astra 28, Eutelsat 5W, Astra 23, Astra 4 en Thor



## TeleSat

De voordelige keuze van Teleco

Automatische HD schotelantenne met wandbedieningspaneel en 7 satellieten in het geheugen.



### Besturingseenheid HD DVB-S2

- Aansluitspanning: 12 Volt (10-15 Vdc)
- Max. verbruik: 3,2 amp
- Afmetingen: 136x198x62 mm
- Gewicht: 780 g

### Telesat bestaat uit:

- 1 Externe schotelantenne
- 1 Besturingseenheid DVB-S2 inclusief kabels
- 1 Intelligent bedieningspaneel



**TeleSat 65**  
OPTIE - TWIN: voor 2 ontvangers  
Gewicht: ca. 9,0 kg  
Grootte schotel: 63,5x59 cm



**TeleSat 85**  
OPTIE - TWIN: voor 2 ontvangers  
Gewicht: ca. 10,6 kg  
Grootte schotel: 85x78 cm

# Footprint tips voor de keuze van de schotel

Binnen de gekleurde gedeelten (Footprints) is de ontvangst van televisie- en radiosignalen gegarandeerd. Bewolking en regen hebben een negatieve invloed op de ontvangst van satelliet signalen. Het is daarom van belang dat u bij de keuze van het schotelstelsel goed overweegt of de afmetingen van de schotelantenne afdoende zijn voor ontvangst op uw vakantiebestemming.



Schotelantenne met handmatig richtsysteem. De ideale antenne om op eenvoudige wijze handmatig de satelliet te kunnen vinden



Wilt of kunt u geen automatische schotelantenne op het dak installeren? Dan is een antenne uit de Voyager reeks ideaal voor u. Deze antenne maakt het mogelijk om op eenvoudige wijze aan de binnenkant van uw camper of caravan de juiste satelliet te vinden. Tijdens het rijden wordt de schotelantenne volledig op het dak ingeklapt

- Hoogte van slechts 17 - 18 cm indien ingeklapt.
- De aluminium lichtgewicht beugel vormt een stevige ondersteuning van de schotelantenne, biedt betere stabiliteit tegen de wind en zorgt voor een optimaal ontvangstopervlak.
- Compleet uitgeruste waterdichte dakdoorvoer.
- Mast van corrosievrij geanodiseerd aluminium met een inwendig blokkeersysteem.
- De nauwkeurigheid van het richten op de satelliet wordt gewaarborgd door een volledig waterdicht mechanisch precisieaandrijfsysteem in oliebad.

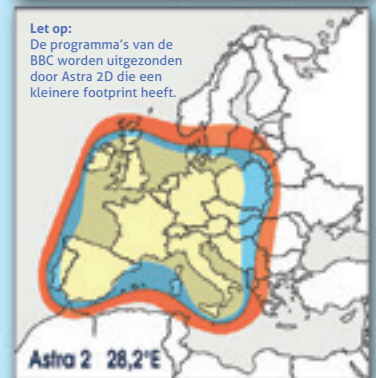
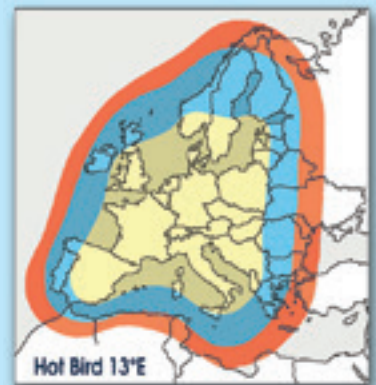

Let op:  
De programma's van de BBC worden uitgezonden door Astra 2D die een kleinere footprint heeft.

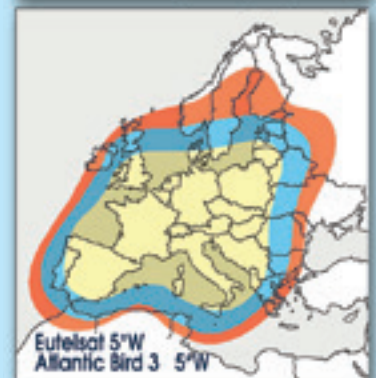

## Footprint legenda



## Handbediende en halfautomatische schotelantennes



	VOYAGER G3	VOYAGER DIGIMATIC	MOTOSAT	MOTOSAT DIGIMATIC
HD/TV	✓	✓	✓	✓
Digitale hoekindicatie		✓	✓	✓
Elektronische inclinatie			✓	✓
LNB beschermkap	Bij 65 cm en 85 cm schotel	Bij 65 cm en 85 cm schotel		
Mastlengte	33 cm of 52 cm	33 cm of 52 cm	33 cm of 52 cm	33 cm of 52 cm
Digitale satellietzoeker DSF90E/HD:		✓		✓
Aantal satellieten		8		8
Weergave signaalniveau		✓		✓
Digitale hoekmeter		✓		✓
Afmetingen				
ingeklapt				
Gewicht (ca.)	6,8 kg	6,8 kg	8,0 kg	8,0 kg
	9,2 kg	9,2 kg	10,2 kg	10,2 kg
	11,4 kg	11,4 kg		
Grootte schotel	49x45,5 cm	49x45,5 cm	63,5x59 cm	63,5x59 cm
	72x67 cm	72x67 cm	85x78 cm	85x78 cm
	91x85 cm	91x85 cm		



FULL HD

## Voyager G3

Handbediende schotelantenne met schaalverdeling op de mast

De Voyager G3 is voorzien van schaalverdeling op de mast, waarmee het mogelijk is om de verticale hoek van de schotelantenne zeer snel in te stellen, terwijl men in het voertuig blijft. Voor een juiste keuze van de hoek is het belangrijk dat het voertuig goed vlak staat (waterpas); als dit niet het geval is moet het verschil bij de waarde van de hoek van de schotelantenne opgeteld of afgetrokken worden. Nadat de hoek ingesteld is, hoeft de schotelantenne slechts door middel van de mast aan de binnenkant in de richting van het zuiden gedraaid te worden en hoeft het richten slechts geoptimaliseerd te worden door naar de televisie te kijken. Wilt u het nóg makkelijker? Dan is de Voyager Digimatic misschien iets voor u.

TELECO  
VOYAGER G3



Inbegrepen bij elke  
Voyager G3 set

- Voorgemonteerde schotelantenne, inclusief verstelbare mast en aansluitkabels
- Universele LNB
- Schotelantenne
- Gedetailleerde gebruiksaanwijzing

### Lange mast 52 cm



**Voyager G3 50:**  
met schotelantenne  
van 49x45,5 cm

**Voyager G3 65:**  
met schotelantenne  
van 72x67 cm

**Voyager G3 85:**  
met schotelantenne  
van 91x85 cm

### Korte mast 33 cm



**Voyager G3 SM 50:**  
met schotelantenne  
van 49x45,5 cm

**Voyager G3 SM 65:**  
met schotelantenne  
van 72x67 cm

**Voyager G3 SM 85:**  
met schotelantenne  
van 91x85 cm



FULL HD

# Voyager Digimatic

De Voyager Digimatic is in de basis gelijk aan de Voyager G3 maar uitgerust met een digitaal richtsysteem en een elektronische hoekmeter

Inbegrepen bij elke Voyager Digimatic set

- Voorgemonteerde schotelantenne, inclusief verstelbare mast en aansluitkabels
- Universele LNB
- Digitaal richtsysteem DSF90E/HD
- Schotelantenne
- Gedetailleerde gebruiksaanwijzing

Zeer snel in te stellen!

DVB S2

NEW

DSF90E/HD

De Voyager Digimatic stelt de gebruiker in staat met een paar eenvoudige handelingen de gewenste satelliet te vinden. Het grootste probleem waar men met het instellen van een schotel te maken heeft, is de vertraging van het digitale beeld naar het beeldscherm én de vertraagde beeldinformatie van LCD TV's. Hierdoor moet men uiterst langzaam te werk gaan om tijdens het draaien niet aan de satelliet voorbij te gaan.

De Voyager Digimatic is de oplossing voor dit probleem. Deze is namelijk uitgerust met een elektronische hoekmeter, die op het display de werkelijke hoek van de schotel weergeeft, ook als het voertuig niet vlak staat. De inbegrepen DSF90E /HD geeft (direct) zowel de elevatiehoek als de signaalsterkte aan. Hierdoor richt u dit handmatige schotelsysteem snel op de gewenste satelliet zonder de nadelen van signaalvertraging.

## Uitleg van de DSF90E/HD



- 1) Kies de gewenste satelliet (bijv. ASTRA 23).
- 2) Laat de schotel omhoog gaan totdat de juiste elevatiehoek wordt weergegeven (zie de hoekmap).
- 3) Draai de schotel naar het ZUIDEN totdat de DSF90E/HD een continue pieptoon afgeeft.
- 4) Wacht tot de led SAT OK gaat branden.
- 5) Als er op verkeerde satelliet gericht is, gaat de led SAT NOT OK branden en draait u de schotel weer totdat er een nieuwe pieptoon afgegeven wordt en de led SAT OK gaat branden.
- 6) Wanneer bij LEVEL het maximale aantal leds branden, is de schotelantenne optimaal gericht.

### Lange mast 52 cm



**Voyager Digimatic 50:**  
met schotelantenne van 49x45,5 cm

**Voyager Digimatic 65:**  
met schotelantenne van 72x67 cm

**Voyager Digimatic 85:**  
met schotelantenne van 91x85 cm

### Korte mast 33 cm



**Voyager SM Digimatic 50:**  
met schotelantenne van 49x45,5 cm

**Voyager SM Digimatic 65:**  
met schotelantenne van 72x67 cm

**Voyager SM Digimatic 85:**  
met schotelantenne van 91x85 cm

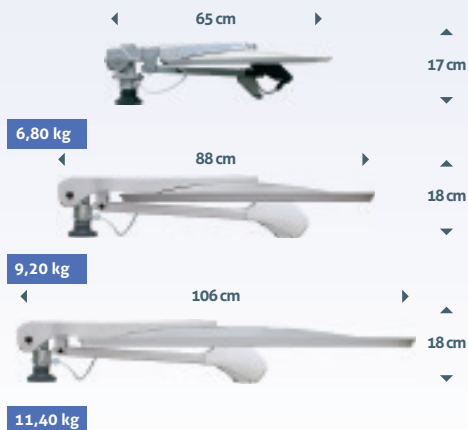



Elektrische  
12 Volt  
motor



## MotoSat

Halfautomatische motor aangedreven  
schotelantenne

De MotoSat is een halfautomatisch schotelantennesysteem met een elektrische 12 Volt motor waardoor het omhoog en omlaag doen en het richten van de antenne veel makkelijker en sneller met 2 drukknoppen (omlaag/omhoog) wordt geregeld. In de knop is bovendien een tweecijferig display ingebouwd waarmee de juiste hoek van de schotel direct te zien is. De MotoSat is voorzien van een besturingsmicroschakelaar die de laatste hoek van de schotel in het geheugen opslaat.

Inbegrepen bij elke  
MotoSat set

Nadat de hoek ingesteld is, hoeft de schotelantenne slechts door middel van de mast aan de binnenkant in de richting van het zuiden gedraaid te worden en hoeft het richten slechts geoptimaliseerd te worden door naar de televisie te kijken. Wilt u het nóg makkelijker? Dan is de MotoSat Digimatic misschien iets voor u.

**FULL HD**



### Lange mast 52 cm

MotoSat 85  
MotoSat 65



### Korte mast 33 cm

MotoSat SM 85  
MotoSat SM 65



8,0 kg

**MotoSat 65**  
schotelantennes 63,5 x 59 cm



10,2 kg

**MotoSat 85**  
schotelantennes 85 x 78 cm





FULL HD

DVB S2

NEW

DSF90E/HD



## MotoSat DigiMatic

De MotoSat DigiMatic is in de basis gelijk aan de MotoSat maar uitgerust met een digitaal richtsysteem en een elektronische hoekmeter.

De MotoSat Digimatic stelt de gebruiker in staat met een paar eenvoudige handelingen de gewenste satelliet te vinden. Het grootste probleem waar men met het instellen van een schotel te maken heeft, is de vertraging van het digitale beeld naar het beeldscherm én de vertraagde beeldinformatie van LCD TV's. Hierdoor moet men uiterst langzaam te werk gaan om tijdens het draaien niet aan de satelliet voorbij te gaan.

De MotoSat Digimatic is de oplossing voor dit probleem. Deze is namelijk naast de elektronische bediening voor de elevatie, uitgerust met een elektronische hoekmeter, die op het display de werkelijke hoek van de schotel weergeeft, ook als het voertuig niet vlak staat. De inbegrepen DSF90E /HD geeft (direct) zowel de elevatiehoek als de signaalsterkte aan. Hierdoor richt u dit halfautomatische schotelstelsel snel op de gewenste satelliet zonder de nadelen van signaalvertraging.

### Uitleg van de DSF90E/HD



- 1) Kies de gewenste satelliet (bijv. ASTRA 23).
- 2) Laat de schotel omhoog gaan totdat de juiste elevatiehoek wordt weergegeven (zie de hoekmap).
- 3) Draai de schotel naar het ZUIDEN totdat de DSF90E/HD een continue pieptoon afgeeft.
- 4) Wacht tot de led SAT OK gaat branden.
- 5) Als er op verkeerde satelliet gericht is, gaat de led SAT NOT OK branden en draait u de schotel weer totdat er een nieuwe pieptoon afgegeven wordt en de led SAT OK gaat branden.
- 6) Wanneer bij LEVEL het maximale aantal leds branden, is de schotelantenne optimaal gericht.



### Lange mast 52 cm

MotoSat Digimatic 65

MotoSat Digimatic 85



### Korte mast 33 cm

MotoSat Digimatic SM 65

MotoSat Digimatic SM 85



8,0 kg

**MotoSat 65**  
schotelantennes 63,5 x 59 cm



10,2 kg

**MotoSat 85**  
schotelantennes 85 x 78 cm

Snelle  
demonfage en  
hermontage

**FULL HD**

## Carry SAT

**Draagbare eenvoudig te monteren en demonteren satellietset. Neemt minimale opbergruimte in beslag.**

De Carry Sat is ontwikkeld voor een snelle demontage en hermontage. De voorgemonteerde schotelantenne met verstelbare LNB arm en tweedelige bevestigingsbeugel is in een paar seconden op te bergen. Werkt met ieder type satellietontvanger. Om makkelijk te richten, is het gebruik van een richtsysteem zoals de FSAT1 of de DSF90 HD aanbevolen.

**Deze set bestaat uit:**

- Aluminium statief (TP3 ALU) in- en uitklapbaar als een paraplu en voorzien van een draaibaar bovenste gedeelte om de schotel makkelijker te kunnen richten
- Voorgemonteerde schotelantenne van 65 of 80 cm met verstelbare LNB steunarm
- Universele LNB met lage ruis
- 10 meter kabel met stekkers
- 3 pennen voor het vastzetten in de grond

In een paar seconden  
op te bergen.



**Leverbare modellen:**

- CARRY SAT ALU 80 met schotel van 80 cm
- CARRY SAT ALU 65 met schotel van 65 cm
- Het statief is ook los verkrijgbaar, model TP3 ALU

## DSF90 HD - DSF90E/HD

Precisierichtsysteem voor digitale satellieten

NEW

DVB S2

De **DSF90 HD** is geschikt voor alle handmatige satellietsystemen en stelt de gebruiker in staat met een paar eenvoudige handelingen de gewenste satelliet te vinden. Het grootste probleem waar men met het instellen van een schotel te maken heeft, is de vertraging van het digitale beeld naar het beeldscherm én de vertraagde beeldinformatie van LCD TV's. Hierdoor moet men uiterst langzaam te werk gaan om tijdens het draaien niet aan de satelliet voorbij te gaan.

De **DSF90 HD** is de oplossing voor dit probleem. Deze is namelijk uitgerust met een signaalmetrator die direct de signaalsterkte van de gewenste satelliet weergeeft. Er is geen vertraging zoals bij simpele satellietzoekers van toepassing en de DSF90 HD geeft in tegenstelling tot andere systemen ook aan of de gevonden satelliet wel de juiste is. Er staan 8 satellieten voorgeprogrammeerd in het geheugen.

De **DSF90E/HD** is hetzelfde als de DSF90 HD, maar is echter specifiek bedoeld voor de Teleco Matic en Digimatic systemen met ingebouwde elektronische hoekdetector. De DSF90E/HD geeft naast de functies die zijn beschreven voor de DSF90 HD, dus ook de daadwerkelijke elevatiehoek weer.

### Werkwijze

- 1) Kies de gewenste satelliet (bijv. ASTRA 23).
- 2) Laat de schotel omhoog gaan totdat de juiste elevatiehoek wordt weergegeven (zie de hoekmap).
- 3) Draai de schotel naar het ZUIDEN totdat de DSF90 HD een continue pieptoon afgeeft.
- 4) Wacht tot de led SAT OK gaat branden.
- 5) Als er op verkeerde satelliet gericht is, gaat de led SAT NOT OK branden en draait u de schotel weer totdat er een nieuwe pieptoon afgegeven wordt en de led SAT OK gaat branden.
- 6) Wanneer bij LEVEL het maximale aantal leds branden, is de schotelantenne optimaal gericht.



DSF90 HD



DSF90E/HD

## Motosat set



Deze set maakt het mogelijk van een bestaand handmatig Voyager systeem een halfautomatisch systeem te maken.



De schotelhoek wordt nu veranderd door het gebruik van twee drukknoppen. Het display toont de juiste hoek voor het sneller vinden van de gewenste satelliet.



### SPCA

Kabeldoorvoerkast via dak van aluminium



### SPC

Kabeldoorvoerkastje van kunststof voor dak



### TS8

Vereenvoudigde afstandsbediening met 8 toetsen. Compatibel met alle Teleco TY2 en TH2 televisies en met de automatische antennes ELEGANCE en KOMFORT.



### CAD/AS

Koppelstuk dat geschikt is om digitale ontvangers op een Magic Sat 2002A of een Magic Sat Digital Plus CI aan te sluiten.



### FSAT 1 SATFINDER

Signaalmeter met biepgeluid. Vooral geschikt voor het richten van de schotelantenne van de Carry Sat-systemen. Wordt gevoed met een coaxiale kabel vanaf de ontvanger.



### PFS10H

Horizontaal paneel met 10 satellieten voor alle Flat Sat modellen met Control Box DVB-S2.





## HD satellietontvanger

### Digitale HD satelliet-ontvanger voor TivùSat

- Stroomvoorziening: 12 Volt en 230 Volt
- Frequentie: 950-2150 MHz
- 3000 Programmeerbare TV- en radiokanalen
- 3 Favorietenlijsten
- 2 SMART Card lezers Nagra en Conax
- 1 Afstandsbedieningsuitbreiding MIR
- 1 SCART-aansluiting
- 1 HDMI-aansluiting v 1.3
- Automatisch sorteren van TivùSat kanalen
- 1 Digitale S/PDIF audioaansluiting
- 1 Ethernet 10/100 aansluiting met modem V.90
- Softwareupdate via satelliet
- Teletekst en ondertiteling
- Verbruik: 9,0 W tijdens de werking, 0,7 W in stand-by
- Afmetingen: 260 x 199 x 51 mm

HD

alleen in Italië!



tivù HD  
12 Vdc

NEW

#### ODE 713 HD

Met deze ontvanger kunt u alle programma's zien die door het platform TivùSat door de satelliet Hot Bird op 13° OOST uitgezonden worden. Het TivùSat HD pasje dat erbij inbegrepen is heeft geen vervaldatum.

Alleen voor Frankrijk!



HD



## Techwood

TK90 TNT02B - TNT SAT HD ontvanger van 12 Vdc

### Algemene kenmerken

- 4000 zenders
- OSD-taal: Frans/Engels
- Automatische en handmatige zoekfunctie
- Automatisch sorteren van de kanalen
- Parental Lock (kinderslot)
- Automatische mute-functie
- Geluidregeling op afstandsbediening
- Teletekst
- Ondertiteling
- 7-daagse EPG
- Favorietenlijsten
- Signaalkwaliteitsaanduiding
- Display met tijd en zenders
- PVR opname- en afspeelfunctie via USB
- Afstandsbedieningsuitbreiding MIR

### Aansluitingen

- 1 Afstandsbedieningsuitbreiding MIR
- 1 Scart-aansluiting
- 1 USB 2.0 aansluiting voor PVR
- 1 Optische digitale audio-uitgang
- 1 RCA audio-/video-uitgang
- 1 HDMI uitgang
- Stroomvoorziening: 12 Vdc
- Verbruik tijdens de werking: 7,5W
- Verbruik in stand-by: 1W
- Afmetingen: 231x138x38 mm



#### PVR functie via USB

De volgende bestanden kunnen gelezen worden: mp3, jpeg video, mkv, h 264. Met de functies TIME SHIFT, EPG en TIMER is het mogelijk om tv-programma's op een USB stick of op een externe harde schijf op te nemen.

# FORCE HD3 CI+

Digitale satelliet HDTV ontvanger met 1 CI+ aansluiting voor CI of CI+ modules

De FORCE HD CI+ is een digitale satellietontvanger die zowel HDTV programma's tot 1080 als SD programma's kan ontvangen. Het CI+ slot is compatibel met HD + modules en kaarten en ook met diverse CI modules zoals VIACCES, NAGRA (Tivùsat) enz. en met PAY TV CARDS van verschillende Europese omroepen. Hij is voorzien van tal van uitgangen (1 SCART, 2 CINCH Audio +, 1 CINCH Video, 1 S/P DIF Coax digital audio, 1 HDMI) waarmee de gebruiker iedere soort tv makkelijk kan aansluiten. Via de USB 2.0 aansluiting is het mogelijk om een groot deel van de programma's door middel van een geschikte Memory Stick op te nemen en af te spelen; bovendien is de Time-Shift functie voorhanden waarmee de gebruiker tijdelijk kan stoppen met kijken en het programma later weer kan hervatten vanaf exact hetzelfde punt als waar het onderbroken was.

## CAM modules



**CAM FRANSAT HD module**  
met CARD alleen voor Frankrijk



**Tivùsat CAM HD module inclusief SMART Card**  
Geschikt om Tivùsat programma's, ook HD, via satelliet met de Force HD CI+ ontvanger te bekijken.



**CAM CI+/HD+ Modules**  
Geschikt om PAY TV programma's met Smart Card te bekijken (niet inbegrepen).



### Specificaties:

- MPEG-2 , MPEG-4, H.264 en full DVB
- Beeldresolutie: 576 i , 576 p, 720 p , 1080 i, 1080 p
- 1 CI + aansluiting
- 5000 Zenderst
- 8 Favorietenlijsten
- Parental lock (kinderslot)
- Teletekst
- Meertalige ondertiteling
- Meertalig menu (OSD)
- Automatische en handmatige kanaalzoekfunctie
- DiSEqC 1.0 , 1.1 , 1.2
- 8 Timers voor opnemen
- 3 Elektronische spelletjes
- Laag stroomverbruik < 1 W in stand-by
- Tuner met Loop-Through
- 1 HDMI uitgang
- 1 SCART-aansluiting (CVBS, RGB)
- 3 CINCH-aansluitingen (V, AL, AR)
- 1 Digitale audio-uitgang S/PDIF
- 1 USB 2.0 aansluiting voor opnemen
- Stroomvoorziening: 12 VOLT
- Afmetingen: 230 x 155 x 40 mm
- Gewicht: 730 g

# Terrestrische miniontvanger

Digitale terrestrische miniontvanger DVB-T voor Free to Air programma's  
Compatibel met: DVB-T2 - DVB-T - MPEG-2/4 - H265/H264 - HD/SD

## TSH265

Deze ontvanger kan digitale films en programma's rechtstreeks van de TV op een USB-stick opslaan (niet meegeleverd). Deze ontvanger kan bovendien foto's en films die op de stick zelf opgenomen zijn op de TV weergeven.

- 1000 Programmeerbare TV- en radiokanalen
- 8 Favorietenlijsten
- Meertalig OSD
- Automatische en handmatige programmazoekfunctie
- Teletekst en ondertiteling
- VHF en UHF tuner
- Doorlaat loop through antenne
- LCN logische kanaalnummering
- Softwareupdate via USB-poort
- USB-poort om programma's en foto's op te slaan en weer te laten geven

Games, kalender, rekenmachine  
Stroomvoorziening 12 Vdc en 230 Vac



NEW

TNT HD  
DVB T2 HEVC

**DVB T2 HEVC**  
**FULL HD 4K**  
**ULTRA HD**

## Teleplus X2

Deze antenne is ontwikkeld en gemaakt op basis van de ervaring die in de afgelopen jaren met de antenne TELEPLUS opgedaan is en het grote succes dat ermee is bereikt.

Er is veel zorg aan de verhoging van de versterkingscurve besteed waarbij er een nog grotere gevoeligheid voor zwakkere signalen verkregen is. Dankzij de introductie van het RICHTMECHANISME van de POLARITEIT is het verder mogelijk om alle TV signalen (digitaal en analoog) die zowel in HORIZONTALE als in VERTICALE polariteit uitgezonden worden met maximale prestaties te ontvangen. (Met de komst van digitale uitzendingen zijn de signalen in VERTICALE polariteit in sommige landen zoals Italië en Engeland sterk toegenomen.) Er wordt een versterker met lage ruis met regelbare versterking meegeleverd die zowel op 12 als op 230 Volt functioneert.

Dubbele polariteit 38dB



*HORIZONTAAL en VERTICAAL  
richtmechanisme van  
zamen van de polariteit  
vanuit het voertuig*

*Wigvormige afstandhouder  
zodat elke vorm perfect  
aan het dak aangepast  
kan worden*

*Eenvoudig en veilig  
blokkeersysteem*



# Teleplus X2 /39U

- Dubbele polariteit
- Hoge versterking 38 dB (met versterker)

Versterking met versterker: 38 dB kanalen 21-69 (UHF)  
Stroomvoorziening: 12 Vdc-230 Vac  
met 39 cm lange mast voor installatie in een hangkastje

Voorzien van een onderdrukkingsfilter LTE om eventuele storingen veroorzaakt door de nieuwe smartphones 4G op te heffen. (Alleen voor de landen die de LTE overdracht op de 800 MHz band reeds ingevoerd hebben).

Diagram voor horizontale ontvangst



## Teleplus

Teleplus X2 /165VU  
Teleplus X2 /110VU  
Teleplus X2 /51V

- Dubbele polariteit
- Hoge versterking 38 dB (met versterker)

**Versterking met versterker:**

38 dB kanalen 21-69 (UHF)  
22 dB kanalen E5-E12 (VHF BIII)  
20 dB kanalen E2-E4 (VHF BI)

**Stroomvoorziening:** 12 Vdc-230 Vac

**Teleplus X2/165 VU:** met 165 cm lange mast  
**Teleplus X2/110 VU:** met 110 cm lange mast  
**Teleplus X2/51 VU:** met 51 cm lange mast

Voorzien van een onderdrukkingsfilter LTE om eventuele storingen veroorzaakt door de nieuwe smartphones 4G op te heffen. (Alleen voor de landen die de LTE overdracht op de 800 MHz band reeds ingevoerd hebben).

Diagram voor horizontale ontvangst



DVB T2 HEVC  
FULL HD 4K  
ULTRA HD

## Teleplus 3G

Richtingsantennes voor terrestrische digitale signalen 38 dB

- Hoge versterking voor de ontvangst van ook zeer zwakke signalen
- Uitstekende wendbaarheid voor het onderdrukken van storingssignalen
- Mastbevestiging van zamak
- Regelbare versterker: UHF 38 dB - VHF-B3 22 dB - VHF-BI 20 dB
- Werkt op 12/24 Volt of 230 Volt
- Gebruik in combinatie met de optionele uitschuifbare mast SF165 opties wordt geadviseerd

Voorzien van een onderdrukkingsfilter LTE om eventuele storingen veroorzaakt door de nieuwe smartphones 4G op te heffen. (Alleen voor de landen die de LTE overdracht op de 800 MHz band reeds ingevoerd hebben).

### Inhoud van de set

- 1 UHF - VHF antenne (B3)
- 1 Regelbare versterker met 2 TV-uitgangen
- 1 Mastbevestiging Ø 30 met 5 meter lange kabel



Voorzien van een onderdrukkingsfilter



Diagram voor horizontale ontvangst



SF 165

SF 50

## SF 165 - SF 50

Uitschuifbare mast voor motorhomes en caravans

Deze mast geeft u de mogelijkheid om op een makkelijke manier uw TV-antenne te richten, zonder uit uw voertuig te stappen. Waterdicht door gebruik van een dubbel O-ring systeem. Geanodiseerd, roestvrij aluminium. Compleet uitgerust, voor aansluiting van elk type antenne.

### TECHNISCHE SPECIFICATIE

- SF 50: Lengte: 50 cm
- SF 165: Lengte: 165 cm
- Diameter: 30 tot 34 mm (met aanpassingsmogelijkheid)
- SF 165: Gewicht: 1,1 kg
- SF 50: Gewicht: 0,5 kg

## Teleplus

Richtingsantennes voor terrestrische digitale signalen 36dB



Voorzien van een onderdrukkingsfilter LTE om eventuele storingen veroorzaakt door de nieuwe smartphones 4G op te heffen. (Alleen voor de landen die de LTE overdracht op de 800 MHz band reeds ingevoerd hebben).

### Technische gegevens

Kanalen: 2 - 4 5 - 12 21 - 69  
Regeling met versterker (dB): 20 22 36  
Stroomsoort: 12 / 24 Volt 220 Volt  
Lengte: 50,5 cm  
Breedte: 40 - 70 cm  
Gewicht: 1,8 kg

### Inhoud van de verpakking

1 TV-antenne met mastbevestiging, voor masten van 25 tot 50 mm diameter.  
1 Regelbare versterker met 2 TV aansluitingen  
5 meter coaxkabel 75 Ohm met stekker



## Weekend Super

Alzijdige antennes voor terrestrische digitale signalen



Voorzien van een onderdrukkingsfilter LTE om eventuele storingen veroorzaakt door de nieuwe smartphones 4G op te heffen. (Alleen voor de landen die de LTE overdracht op de 800 MHz band reeds ingevoerd hebben).

### Technische gegevens

Kanalen: 2 - 4 5 - 12 21 - 69  
Regeling met versterker (dB): 0 9 26  
Stroomsoort: 12 / 24 Volt 220 Volt  
Diameter: 28 cm  
Hoogte: 12 cm  
Gewicht: 0,7 kg

### Inhoud van de verpakking

1 TV-antenne met universele aansluiting voor dak- of mastmontage (masten van 32-34 mm)  
1 Regelbare versterker met 2 TV aansluitingen  
5 meter coax-kabel 75 Ohm  
3 Coax verbindingen



## Yachting 11

Alzijdige antennes voor terrestrische digitale signalen



Voorzien van een onderdrukkingsfilter LTE om eventuele storingen veroorzaakt door de nieuwe smartphones 4G op te heffen. (Alleen voor de landen die de LTE overdracht op de 800 MHz band reeds ingevoerd hebben).

### Technische gegevens

Kanalen: 2 - 4 5 - 12 21 - 69  
Regeling met versterker (dB): 3 16 26  
Stroomsoort: 12 / 24 Volt 220 Volt  
Diameter: 38 cm  
Hoogte: 16,5 cm  
Gewicht: 1,4 kg

### Inhoud van de verpakking

1 TV-antenne met universele aansluiting voor dak- of mastmontage (masten van 32-34 mm)  
1 Regelbare versterker met 2 TV aansluitingen  
5 meter coaxkabel 75 Ohm  
3 Coax verbindingen



## Walkie 22

Alzijdige antennes voor terrestrische digitale signalen



Voorzien van een onderdrukkingsfilter LTE om eventuele storingen veroorzaakt door de nieuwe smartphones 4G op te heffen. (Alleen voor de landen die de LTE overdracht op de 800 MHz band reeds ingevoerd hebben).

### Technische gegevens

Kanalen: 2 - 4 5 - 12 21 - 69  
Regeling met versterker (dB): 5 22 26  
Stroomsoort: 12 / 24 Volt 220 Volt  
Diameter: 38 - 88 cm  
Hoogte: 16,5 cm  
Gewicht: 1,4 kg

### Inhoud van de verpakking

1 TV-antenne met universele aansluiting voor dak- of mastmontage (masten van 32-34 mm)  
1 Regelbare versterker met 2 TV aansluitingen  
5 meter coaxkabel 75 Ohm  
3 Coax verbindingen





DVB T2 HEVC  
FULL HD 4K  
ULTRA HD

## Wing / Wing 11 / Wing 22

Alzijdige antennes

TV-antennes voor hoge snelheid

De serie antennes Wing, Wing 11, Wing 22 is ontwikkeld om alle terrestrische digitale signalen te kunnen ontvangen. Er is speciale zorg besteed aan het ontwerp van een ultragestroomlijnde vorm waardoor deze antennes ook op de snelste motorhomes geïnstalleerd kunnen worden. Deze antennes zijn bovendien uitgerust met een speciale ergonomische voet waardoor het mogelijk is om deze antennes in elke willekeurige richting te buigen waardoor antennes ook makkelijk op gestroomlijnde daken van motorhomes en caravans van de nieuwe generatie geïnstalleerd kunnen worden.



FILTER  
LTE



Ultra  
gestroomlijnde  
vorm

Draaiing over 3 assen voor optimale uitlijning ten opzichte van het dak waardoor antennes ook makkelijk op gestroomlijnde daken van motorhomes en caravans van de nieuwe generatie geïnstalleerd kunnen worden.

## Wing Digital Terrestrial

Alzijdige TV-antenne 360° 26 dB UHF - 9 dB VHF- B3

MINI antenne (met een diameter van slechts 31 cm) die speciaal ontwikkeld is om UHF zenders te ontvangen. Dankzij een speciale configuratie van het circuit in combinatie met een versterker met hoge versterking is het ook mogelijk om programma's in VHF B3 te ontvangen.

Voorzien van een onderdrukkingsfilter LTE om eventuele storingen veroorzaakt door de nieuwe smartphones 4G op te heffen. (Alleen voor de landen die de LTE overdracht op de 800 MHz band reeds ingevoerd hebben).

<b>Versterking met versterker:</b>	<b>Voeding:</b>	12/24 Volt - 230 Volt
CH 2-4 0 dB	<b>Diameter:</b>	31 cm
CH 5-12 9 dB	<b>Hoogte:</b>	16,5 cm
CH 21-69 26 dB	<b>Gewicht:</b>	1 kg

### Inhoud van de verpakking

- 1 Antenne inclusief 5 m lange coaxkabel en 3 F-stekkers
- 1 Versterker met regelbare versterking met 2 uitgangen voor 2 televisietoestellen, functionerend op 12, 24 en 230 Volt.

Diagram voor horizontale ontvangst



## Wing 11 Digital Terrestrial

Alzijdige TV-antenne 360° 26 dB UHF - 16 dB VHF- B3

Dankzij de grote gevoeligheid van de elektronische versterker in combinatie met het speciale ontwerp van de antenne is het mogelijk om ook TV-programma's op de laagste frequenties te ontvangen terwijl de externe afmetingen toch slechts beperkt blijven tot 38 cm.

Voorzien van een onderdrukkingsfilter LTE om eventuele storingen veroorzaakt door de nieuwe smartphones 4G op te heffen. (Alleen voor de landen die de LTE overdracht op de 800 MHz band reeds ingevoerd hebben).

<b>Versterking met versterker:</b>	<b>Voeding:</b>	12/24 Volt - 230 Volt
CH 2-4 3 dB	<b>Diameter:</b>	38 cm
CH 5-12 16 dB	<b>Hoogte:</b>	16,5 cm
CH 21-69 26 dB	<b>Gewicht:</b>	1,2 kg

### Inhoud van de verpakking

- 1 Antenne inclusief 5 m lange coaxkabel en 3 F-stekkers
- 1 Versterker met regelbare versterking met 2 uitgangen voor 2 televisietoestellen, functionerend op 12, 24 en 230 Volt.

Diagram voor horizontale ontvangst



## Wing 22 Digital Terrestrial

Alzijdige TV-antenne 360° 26 dB UHF - 22 dB VHF- B3

Uit de combinatie van twee antennes is deze DUAL POWER antenne ontstaan die uitstekende prestaties levert ook bij programma's op de laagste frequenties (VHF - B3). Bovendien is het dankzij de toepassing van een versterker met lage ruis ook mogelijk om zeer zwakke signalen te ontvangen.

Voorzien van een onderdrukkingsfilter LTE om eventuele storingen veroorzaakt door de nieuwe smartphones 4G op te heffen. (Alleen voor de landen die de LTE overdracht op de 800 MHz band reeds ingevoerd hebben).

<b>Versterking met versterker:</b>	<b>Voeding:</b>	12/24 Volt - 230 Volt
CH 2-4 8 dB	<b>Diameter:</b>	38 - 88 cm
CH 5-12 22 dB	<b>Hoogte:</b>	16,5 cm
CH 21-69 28 dB	<b>Gewicht:</b>	1,4 kg

### Inhoud van de verpakking

- 1 Antenne inclusief 5 m lange coaxkabel en 3 F-stekkers
- 1 Versterker met regelbare versterking met 2 uitgangen voor 2 televisietoestellen, functionerend op 12, 24 en 230 Volt.

Diagram voor horizontale ontvangst





# M-DVD5566 TRUCK

NAVIGATOR met 6,2" HD touchscreen  
voor campers met multimedia en  
Bluetooth systeem

GPS navigator met Truck Navigation functie die alle parameters van uw camper (massa, gewicht etc.) kent en beoordeelt en u uitsluitend de geschikte routes aanreikt en ook de routes signaleert die niet begaanbaar zijn.

- Navigatie software Macrom gebaseerd op iGO engine
- 2D en 3D weergave met "digital elevations"
- Spraakbegeleiding in 28 talen
- Automatische zoom voor kruispunten en rotondes
- Meervoudige routeberekening
- Weergave afritten autosnelwegen
- Tunnelmodus (bij wegvallen van GPS-signaal)
- Aansluiting voor resistieve bediening aan het stuur
- Kaart Europa M-NV13160FEU Teleatlas
- Updates en extra PDI online verkrijgbaar via de site [www.naviextras.com](http://www.naviextras.com)
- AM/FM radio met RDS (Radio Data Systeem) en TP (verkeersinformatie)
- DVD/CD/MP3-speler
- USB- en SDHC-geheugenkaartlezer voor multimedia geluid- en beeldbestanden
- Bluetooth® handsfree set zowel voor bellen inclusief adreslijst als muziek beluisteren met Parrot technologie
- Apple MFI-certificering als garantie voor optimaal gebruik van iPhone en iPod
- Mogelijkheid voor achtercamera met automatische inschakeling
- Inclusief Europese servicelocaties (POI)



Truck  
navigatie



bluetooth

- ISO grootte 2
- 6,2" scherm met hoge resolutie (800x480)
- Touch Screen bedieningen
- Meerkleurige RGB-schermverlichting
- RDS tuner met FM en AM band
- 30 instelbare FM en AM voorkeursstations
- Geïntegreerde GPS-ontvanger
- Bluetooth handsfree set Parrot CK500
- Draggers: CD/DVD/USB/SDHC
- Formaten: MP3/WMA/MPEG/AVI/JPG
- Speciale gleuf voor micro SD-navigatiekaart
- 1 Micro-USB-ingang aan de voorzijde + 1 type A USB-ingang aan de achterkant
- SD-geheugenkaartlezer voorkant
- 4+1 voorversterkte uitgangen
- 1 video-uitgang achterkant
- 1 audio-/video-ingang achterkant
- Ingang voor achteruitrijcamera
- Inwendige versterking 4x45 Watt
- Afstandsbediening



## TM-KITVC.01 set voor Ducato Citroen Jumper M-DVD5566

1. Steunen voor montage van speakers
2. Kap voor montage op Fiat Ducato
3. Kabel voor aansluiting van handrem
4. Adapter voor radio-antenne
5. 2 Beugels voor montage op Fiat Ducato
6. Bedrading voor aanpassing van Fiat Ducato
7. Bedrading voor aansluiting op speakers



**M3C.62**  
2-weg coaxiale  
speakers van 6 1/4",  
140 W



# Camera's en monitors voor motorhomes



## TRC 14 CCD

Achteruitrijcamera

- CCD SONY 1/4
- 110° groothoek
- Hoge resolutie
- Infrarood LEDs met lage lichtintensiteit < 0,1 Lux
- Microfoon
- Spiegelfunctie
- Verwarmingsfunctie
- 20 m kabel
- Zilverkleurige of witte behuizing
- Zoutsproeiweerstandige behuizing van geanodiseerd persgietaluminium, IP69K



## TRC 135 CCD

Achteruitrijcamera met automatische afsluitklep

- Automatische motorlens
- SONY color CCD camera 1/3
- 130° groothoek
- Infrarood LEDs ter compensatie van lage lichtintensiteit < 0,1 Lux
- Microfoon
- Spiegelfunctie
- Verwarmingselement met temperatuurregeling
- Elektronische regeling van lichtintensiteit
- 20 m kabel
- Behuizing van geanodiseerd aluminium met poedercoating, beschermende afdekking en roestvaststalen houder



## TRCL CMOS

Zijcamera

- 130° groothoeklens
- Hoge resolutie
- 0,5 Lux infrarood LEDs voor nachtzicht
- Microfoon
- Instellingshoek op basis van de eigenschappen van de diverse voertuigen
- Flexibele houder voor normaal zicht naar achteren, houder voor zicht bij achteruitrijden, zijwaarts zicht naar links en rechts
- Weersbestendige behuizing, IP67K



## TP7HR/2

7" LCD monitor met hoge resolutie voor 2 camera's

7" TFT scherm/16:9 800x480 dots  
 Grote helderheid 1600 cd/m<sup>2</sup>  
 Video-ingang 1V ± 20%750hm  
 Audio-ingang 400mA/1 W  
 Audio-uitgang 1W  
 Stroomvoorziening 12-32Vdc  
 Verbruik in stand-by <50mA  
 TV-systeem PAL/NTSC  
 Werkingstemperatuur -15°C - +65°C  
 Voorzien van: aansluitkabels/  
 steunvoet/zonneklep



## TP7HR/4

7" LCD monitor met hoge resolutie voor 4 camera's

7" TFT scherm/16:9 800x480 dots  
 Hoge lichtintensiteit 1600 cd/m<sup>2</sup>  
 Video-ingang 1V ± 20%750hm  
 Audio-ingang 400mA/1 W  
 Audio-uitgang 1W  
 Stroomvoorziening 12-32 Vdc  
 Verbruik in stand-by <50mA  
 TV-systeem PAL  
 Werkingstemperatuur -15°C - +65°C  
 Voorzien van: aansluitkabels/  
 steunvoet/zonneklep



# M7 en Fransat goedgekeurde televisies met DVD-speler

## TFV20D

20" HD TV voor caravans en campers met DVD-speler

Ingebouwde DVB-S2 satelliet- en terrestrische HD ontvanger

DVB-T MPEG4 ontvanger

- Stroomvoorziening 12 Vdc of 230 Vac
- DVD-speler
- USB-poort met multimedia PVR functie voor opnemen en afspelen van audio- en videocontent
- Timeshift functie
- 19,5" scherm (49,5 diagonaal)
- 10.000 satelliet- en terrestrische kanalen met LCN
- OSD in 23 talen
- Teletekst
- Timer
- Parental Lock (kinderslot)
- Audiovermogen 2,5W met equalizer

### Aansluitingen

- 1 HDMI-aansluiting
- 1 SCART-aansluiting
- 1 AV-ingang voor headset
- 1 PC/YUV-aansluiting
- 1 CI+ aansluiting
- 1 Digitale audio-aansluiting
- 1 Multimedia USB-poort
- 1 Stroomaansluiting 12 Vdc

### Technische specificaties

- WGA resolutie (1366x768)
- Helderheid 250 cd/m2
- Contrast 300:1
- Responstijd 5 ms
- DVB-S2 satelliet
- Terrestrisch DVB-T MPEG4

Gewicht: 2,9 kg

Afmetingen zonder voet: 470 x 42 x 290 mm

Afmetingen met voet: 470 x 135 x 330 mm



## TFV24D

24" HD TV voor caravans en campers met DVD-speler

Ingebouwde DVB-S2 satelliet- en terrestrische HD DVB-T MPEG4 ontvanger

FRANSAT en M7 goedgekeurd met Fast Scan functie

- Stroomvoorziening 12 Vdc of 230 Vac
- DVD-speler
- USB-poort met multimedia PVR functie voor opnemen en afspelen van video- en audiocontent
- Timeshift functie
- 23,6" scherm (59,9 cm diagonaal)
- 10.000 satelliet- en terrestrische kanalen met LCN
- OSD in 23 talen
- Teletekst
- Timer
- Parental Lock (kinderslot)
- Audiovermogen 2,5W met equalizer

### Aansluitingen

- 1 HDMI-aansluiting
- 1 SCART-aansluitingen
- 1 AV-ingang voor headset
- 1 PC/YUV-aansluiting
- 1 CI+ aansluiting
- 1 Digitale audio-aansluiting
- 1 Multimedia USB-poort
- 1 Stroomaansluiting 12 Vdc

### Technische specificaties

- WGA resolutie (1366x768)
- Helderheid 300 cd/m2
- Contrast 1000:1
- Responstijd 5 ms
- DVB-S2 satelliet
- DVB-T MPEG4 terrestrisch

Gewicht: 3,6 kg

Afmetingen zonder voet: 554 x 61 x 339 mm

Afmetingen met voet: 554 x 135 x 370 mm



# HEVC DVD-T2 televisies

## TEV20D

20" HD TV voor caravans en campers met DVD-speler

Ingebouwde DVB-S2 satelliet- en terrestrische HD ontvanger

FRANSAT en M7 goedgekeurd met Fast Scan functie

- Stroomvoorziening 12 Vdc of 230 Vac
- DVD-speler
- USB-poort met multimedia PVR functie voor opnemen en afspelen van video- en audiocontent
- Timeshift functie
- 19,5" scherm (49,5 cm diagonaal)
- 10.000 satelliet- en 800 terrestrische kanalen met LCN
- OSD in 23 talen
- Teletekst
- Timer
- Parental Lock (kinderslot)
- Audiovermogen 2,5W met equalizer



DVB S2 DVB T2 HEVC

### Aansluitingen

- 1 HDMI-aansluiting
- 1 SCART-aansluitingen
- 1 AV-ingang voor headset
- 1 PC/YUV-aansluiting
- 1 CI+ aansluiting
- 1 Digitale audio-aansluiting
- 1 Multimedia USB-poort
- 1 Stroomaansluiting 12 Vdc

### Technische specificaties

- WGA resolutie (1366x768)
- Helderheid 200 cd/m2
- Contrast 600:1
- Responstijd 5 ms
- DVB-S2 satelliet
- DVB-T2 H.265 terrestrisch

**Gewicht:** 2,9 kg

**Afmetingen zonder voet:** 470 x 52 x 290 mm

**Afmetingen met voet:** 470 x 135 x 330 mm

NEW

## TEV22D

22" HD TV voor caravans en campers met DVD-speler

Ingebouwde DVB-S2 satelliet- en terrestrische DVB-T2 HEVC ontvanger

FRANSAT en M7 goedgekeurd met Fast Scan functie

- Stroomvoorziening 12 Vdc of 230 Vac
- DVD-speler
- USB-poort met multimedia PVR functie voor opnemen en afspelen van video- en audiocontent
- Timeshift functie
- 19,5" scherm (49,5 cm diagonaal)
- 10.000 satelliet- en 800 terrestrische kanalen met LCN
- OSD in 23 talen
- Teletekst
- Timer
- Parental Lock (kinderslot)
- Audiovermogen 2,5W met equalizer



DVB S2 DVB T2 HEVC

### Aansluitingen

- 1 HDMI-aansluiting
- 1 SCART-aansluitingen
- 1 AV-ingang voor headset
- 1 PC/YUV-aansluiting
- 1 CI+ aansluiting
- 1 Digitale audio-aansluiting
- 1 Multimedia USB-poort
- 1 Stroomaansluiting 12 Vdc

### Technische specificaties

- WGA resolutie (1366x768)
- Helderheid 250 cd/m2
- Contrast 1000:1
- Responstijd 5 ms
- DVB-S2 satelliet
- DVB-T2 H.265 terrestrisch

**Gewicht:** 3,2 kg

**Afmetingen zonder voet:** 516 x 52 x 317 mm

**Afmetingen met voet:** 516 x 134 x 352 mm

NEW



# TELECO TY/TH TV

Ook thuis of op de camping te gebruiken met een normale coax-aansluiting!

Ook compatible met KOMFORT en ELEGANCE systemen van TELECO.



Zowel terrestrische- als satelliet programma's via de TV, zonder dat er externe decoders nodig zijn.

**Speciaal voor campers en caravans**

- Dubbele HD kaart: 1 x Satelliet DVB - S2 1 x Terrestrisch DVB-T MPEG 4
- Dubbel CI+ slot voor CAM HD en SD modules voor zowel gecodeerde satellietprogramma's als terrestrische programma's
- Dubbele USB 2.0 aansluiting voor opnemen en afspelen programma's
- 4000 Satelliet SD en HD tv- en radiokanalen
- 2000 Terrestrische SD en HD tv- en radiokanalen
- Alle modellen zijn uitgerust met een multifunctionele IR sensor waarmee de gebruiker met slechts één afstandbediening zowel de tv als de automatische schotelantennes FLATSAT ELEGANCE en FlatSat KOMFORT kan bedienen.
- Time-Shift functie op alle modellen, waarmee het mogelijk is om het kijken naar een programma tijdelijk te onderbreken en later weer verder te kijken, vanaf het moment waar het programma onderbroken was. Dit is mogelijk door de USB aansluitingen op de televisie voor het opnemen en afspelen van programma's te gebruiken door er een geschikte USB stick in te steken.
- Ontspiegelde schermen voor een goed beeld ook op plaatsen waar veel licht is
- Grote beeldhoek zowel verticaal als horizontaal

Verkrijgbaar in 3 maten

• TH2/19D 19" • TY2/24 24" • TY2/32 32"



Model	TH2/19D	TY2/24	TY2/32
<b>Schermgrootte</b>	<b>19" 48cm</b>	<b>24" 61cm</b>	<b>32" 82cm</b>
Maximale resolutie	1366 x 768	1920x1080	1920x1080
Schermformaat	16:9	16:9	16:9
Contrast	1000:1	5000:1	4000:1
Helderheid	250 cd/m2	300 250 cd/m2	400 250 cd/m2
Aantal kleuren	16,7 M	16,7 M	16,7 M
Responstijd	5 mS	12 mS	6,5 mS
Beeldhoek (L/R, H/D)	170/160	178/178	178/178
<b>Terrestrische DVB-T ontvangst</b>			
Standaard HD	MPEG 4	MPEG 4	MPEG 4
TV / RADIO KANALEN	2000	2000	2000
CI+ slot	•	•	•
Favorietenlijst	4	4	4
USB 2.0 aansluiting	•	•	•
Automatische zoekfunctie	•	•	•
LNC kanalen sorteren	•	•	•
Teletekst	•	•	•
<b>Satelliet DVB-S2 ontvangst</b>			
Standaard HD	DVB-S2	DVB-S2	DVB-S2
TV / RADIO KANALEN	4000	4000	4000
CI+ slot	•	•	•
Favorietenlijst	8	8	8
USB 2.0 aansluiting	•	•	•
Teletekst	•	•	•
<b>DVD</b>	•	-	-
<b>Algemene kenmerken</b>			
Meertalig OSD	D, UK, F, I, S, P	D, UK, F, I, S, P	D, UK, F, I, S, P
Ondertiteling	•	•	•
Timer	•	•	•
Parental Lock (kinderslot)	•	•	•
Elektronische spelletjes	•	•	•
Geluidsterkte	2x3 W	2x3 W	2x8 W
<b>Aansluitingen</b>			
RF satelliet	F vrouwtje	F vrouwtje	F vrouwtje
RF terrestrisch	IEC 9,5 vrouwtje	IEC 9,5 vrouwtje	IEC 9,5 vrouwtje
CI+ slots	2	2	2
HDMI	2	2	2
Scart	1	1	1
A/V input	1 Mini A/V	1 Mini A/V	1 Mini A/V
PC INPUT	1 Mini YPbPr	1 Mini YPbPr	1 Mini YPbPr
Audio OUT	1xVGA+Audio	1xVGA+Audio	1xVGA+Audio
USB 2.0 aansluitingen	1 x tulpstekker hoofdtelefoon	1 x tulpstekker hoofdtelefoon	1 x tulpstekker hoofdtelefoon
Infrared Out	2	2	2
<b>Stroomvoorziening</b>	•	•	•
Spanning	12Vdc/230Vac	12Vdc/230Vac	12Vdc/230Vac
Operationeel verbruik	1,8 - 2,3 A	2,4 - 3,3 A	6,0 - 7,0 A
Stand-by verbruik	< 0.5 W	< 0.5 W	< 0.5 W
ON-OFF knop	•	-	-
<b>Grootte / Gewicht</b>			
Breedte / Hoogte / Diepte zonder voet	440X275X50	582X362X54	772X483X66
Breedte / Hoogte / Diepte met voet	440X300X150	582X402X175	772X540X195
Netto gewicht:	3,00 kg	4,60 kg	9,0 kg

## Contact

### ITALY - TELECO SPA

Via E. Majorana 49  
48022 LUGO ( RA )  
Tel. + 39 0545 25037  
Fax. + 39 0545 32064  
mail: info@telecogroup.com  
www.telecogroup.com  
Assistenza 899 899 856

### DEUTSCHLAND - TELECO GmbH

82041 Deisenhofen - Deutschland  
Tel. 08031 98939 - Fax 08031 98949  
telecogmbh@telecogroup.com  
www.teleco-deutschland.de  
VERTRETUNG:

Zimmer - Technik für Mobile Freizeit  
Raiffeisenstr. 6 - 64347 Griesheim  
Tel. 06155 797873 - Fax 06155 797871  
info@zimmer-mobiltechnik.de  
SERVICE 08921129997

### FRANCE - TELECO SAS

3, impasse des lles - ZA La Maladière  
07300 St Jean de Muzols - France  
Tél. 04 75 08 49 17 - Fax 09 70 32 83 00  
contact@telecogroup.fr  
www.telecogroup.fr

#### SERVICE COMMERCIAL :

Jean-Philippe Bleys  
Tél. 02 48 58 03 67 Fax 02 48 58 35 85  
teleco.telair@bleysetd.com  
Service Technique :  
Tél. 06 83 31 44 05 ou 04 75 08 28 25  
www.techmobilefrance.com

## In Europe

### GREAT BRITAIN - SCAN TERIEUR LTD

30, The Metro Centre, Tolpits Lane - Watford,  
Herts - England - WD18 9XG  
Tel. 01923 800353 - Fax 01923 220358  
e-mail: info@scan-terieur.com  
www.scan-terieur.com

### THE NETHERLANDS/BELGIUM/LUXEMBOURG/ DENMARK/SWEDEN/ NORWAY - KARMAN TRADING

Tel. +31 ( 0 ) 341 722450 - Fax +31 ( 0 ) 341 722451  
e-mail: info@karmantrading.eu  
www.karmantrading.eu  
Dealers and Service stations: www.telecobenelux.eu

### ESPAÑA – ADD SICMAP S.L.

EVA Caravan - Via Sergia 92 - Pol. Ind. Pla d'en Boet II  
08302 MATARÓ ( Barcelona )  
Tel. 93 790 35 26 - Fax. 93 796 21 17  
info@addsicmap.com  
Servicio técnico: Fills de Rocha i Lopez, S.L- C/Goya,4  
08903 L'Hospitalet de Llogrebat - Barcelona - España  
Tel. 933 333 753 - Fax 933 337 236  
fillsrocha@fillsrocha.com

### ÖSTERREICH - TELECO GmbH

82041 Deisenhofen - Deutschland  
Tel. 0049 8031 98939 - Fax. 0049 8031 98949  
telecogmbh@telecogroup.com  
www.telecogroup.com  
SERVICE 0900 94 94 70

Uw Teleco dealer:

Foto e disegni non contrattuali - Les photos et les  
dessins ne sont donnés qu'à titre indicatif - We  
reserve the right to make technical changes  
without prior notice - Fotos und Zeichnungen  
nicht vertraglich - Foto's en tekeningen niet  
contractueel - Fotos y planos no indicados en  
contrato